

CHECKLISTE ZIEGEL/METALLFALZ

Dieses Formular bitte vollständig ausfüllen und per Mail an info@k2-systems.de oder per Fax senden an +49 (0) 7159 42059-209



MONTAGESYSTEM DACHHAKEN

MONTAGESYSTEM BLECHFALZ

Bauvorhaben/Projekt

NAME KUNDE

PROJEKTNAME

Projektstandort

STRASSE / NR.

PLZ / ORT / LAND

TELEFON-NR. FÜR LIEFERAVIS (ANKÜNDIGUNG DER LIEFERUNG)

Standortinformationen

GELÄNDEHÖHE m

WINDLAST m/s kN/m²

SCHNEELAST AUF DEM BODEN ($S_{k,0}$) kN/m²

Geländekategorie

KATEGORIE 0
SEEN ODER KÜSTENGEBIET



KATEGORIE 1
FLACHES FELD, OHNE HINDERNISSE

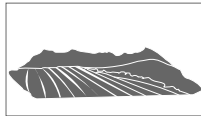

KATEGORIE 2
FLACHES FELD, MIT VEREINZELTEN
HINDERNISSEN



KATEGORIE 3
VORSTÄDTE, INDUSTRIE-
GEWERBEGBIETE

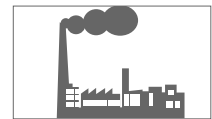

KATEGORIE 4
STADTGEBIET



Dachtyp

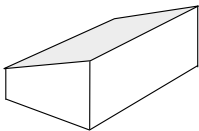

PULTDACH

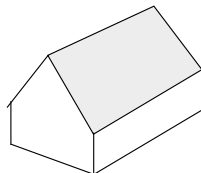

SATTELDACH

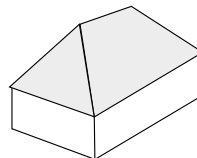

WALMDACH

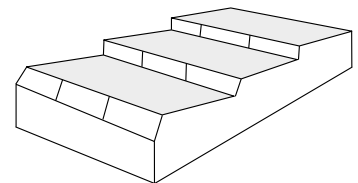

SHED-DACH

SONSTIGES _____

Hindernisse

DACHFENSTER

SCHORNSTEIN

ANTENNE

FREIFLÄCHE

_____ m
LÄNGE

_____ m
HÖHE

_____ m
BREITE

Gebäudedaten

_____ m
A GEBÄUDEBREITE

_____ m
B GEBÄUDELÄNGE

_____ m
C DACHBREITE

_____ m
D DACHLÄNGE

_____ °
E DACHNEIGUNG

_____ m
H GEBÄUDEHÖHE

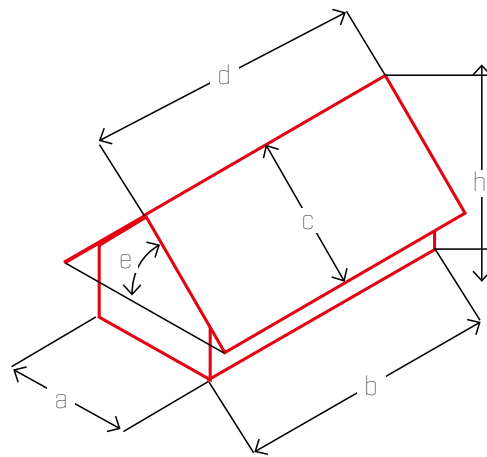

Dachdetails für Ziegeleindeckung

Tragkonstruktion /Sparren

_____ mm	_____ mm	_____ mm	_____ mm
ABSTAND	BREITE	HÖHE	PROFILTYP
STAHL	HOLZ	BETON	

Dachaufbau ab Tragkonstruktion

Bestimmung der 1. Auslegerhöhe

Schalung

Aufdachdämmung

Ziegel

_____ mm	_____ mm	_____ mm	_____ mm
HÖHE	HÖHE	LATTENABSTAND A	MASS B

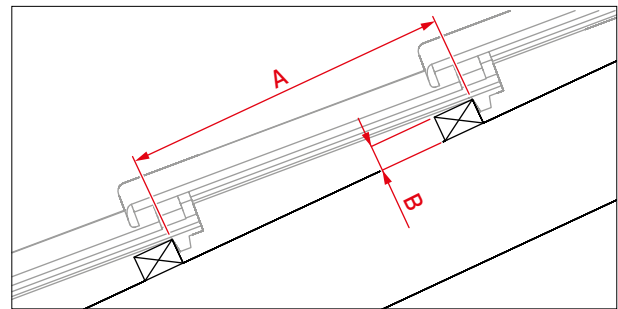

Dachdetails für Metallfalzeindeckung

Stehfalzblech	_____ mm	_____ mm	_____ mm
	STEHFALZHÖHE	FALZABSTAND	FALZBREITE
Rundfalzblech	_____ mm	_____ mm	_____ mm
	RUNDFALZHÖHE	FALZABSTAND	FALZBREITE
Kalzipblech	_____ mm	_____ mm	_____ mm
	HÖHE	FALZABSTAND	FALZBREITE
Zambelli	_____ mm	_____ mm	_____ mm
	HÖHE	FALZABSTAND	FALZBREITE
Sonstiges	_____		

Modulangaben

_____	_____ / _____	_____ MM
MODULHERSTELLER	MODULMASSE	
_____ WP	_____ ST.	
MODULLEISTUNG	GESAMTANZAHL MODULE (projektbasiert)	
_____ KG		
MODULGEWICHT		
KLEMMUNG DES MODULS	MODLAUSRICHTUNG	
LANGE SEITE KURZE SEITE	LIEGEND STEHEND	

