

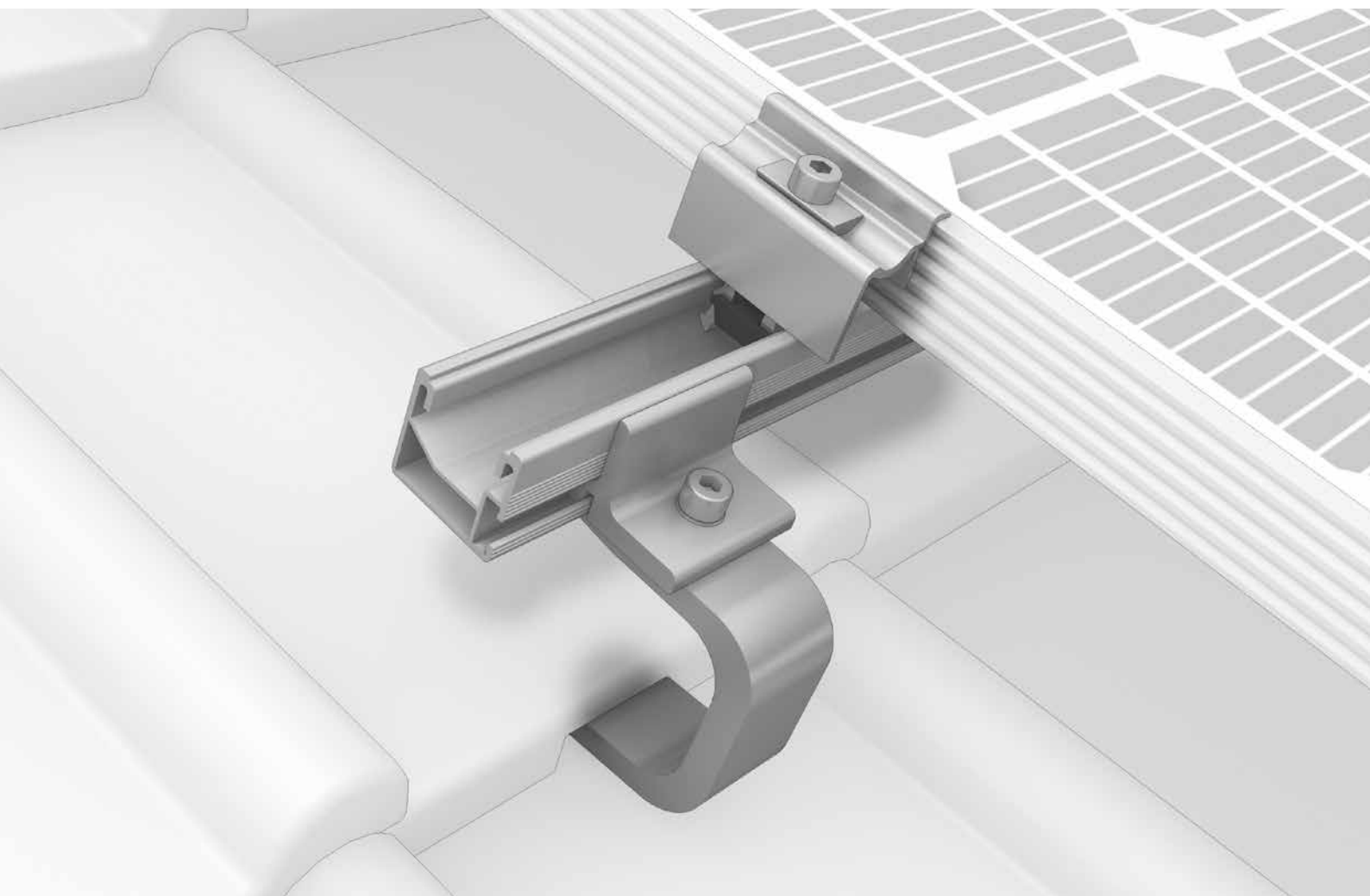

Sistema SingleRail



- / Rapido e conveniente, con fissaggio diretto laterale sul profilo senza bisogno di componenti aggiuntivi, regolabile in altezza in base alle esigenze individuali
- / Montaggio sicuro a incastro, senza viti di fissaggio sul fondo
- / La combinazione del SingleRail con i ganci CrossHook è molto flessibile e variabile



Fissaggio sul tetto

Gancio per tetto in alluminio

- / Trasmissione ottimale della forza, utilizzabile anche su travi strette e collegamento diretto a SingleRail
- / Adatto a molti tipi di tegole e coperture
- / Semplice regolazione in altezza e laterale
- / CrossBoard/SingleBoard per il fissaggio su due travetti
- / CrossHook 3S: con omologazione europea per l'edilizia ETA-16/0709

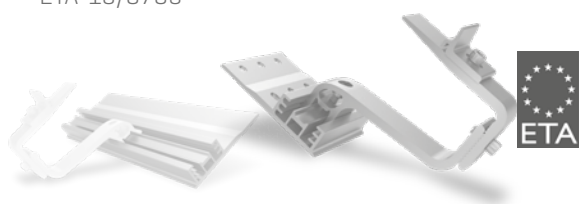

Ganci per tetto in acciaio inossidabile

- / Elementi sottili in acciaio inossidabile di alta qualità e collegamento parzialmente diretto a SingleRail
- / Per tegole, tegole piane e coppi
- / E disponibilità di molti modelli specifici, con adattatore al sistema SolidHook.

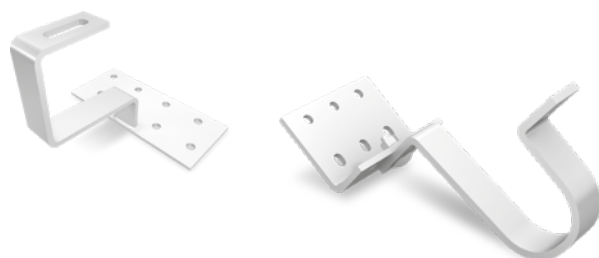

Barre filettate

- / Per tutte le coperture in fibrocemento ondulato e lamiera ondulata con sottostruttura in legno
- / Sigillatura sicura della copertura
- / Con connessione Climber
- / Con autorizzazione dell'autorità competente per l'edilizia [abZ]



Morsetti per lamiera aggraffata

- / Molte possibilità di applicazione: doppia aggraffatura piana, aggraffatura ad angolo o curva
- / Collegamento diretto laterale al profilo
- / Montaggio senza foratura

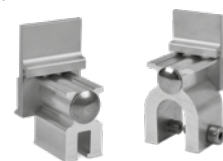

Dati tecnici

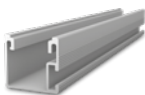
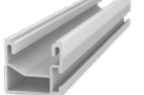
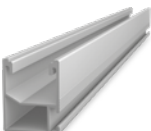
SingleRail	Light 36	36	50
Immagine			
Materiale	Alluminio [EN AW-6063 T66]		
L = larghezza [mm]	39,4	39,4	39
A = altezza [mm]	36	36	50
Lunghezze [m]	4,40	2,10 / 2,25 / 3,30 / 4,40 / 5,50	4,40
Peso [kg/m]	0,67	0,76	1,0
Montag. incrociato con	SingleRail o SolidRail		

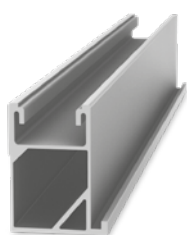
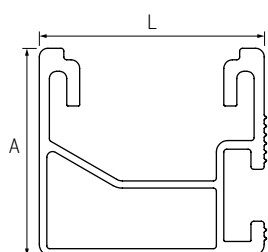

SingleRail 63:
Per carichi elevati e
campate ampie!