

# CHECKLIST ACOPERIȘURII DE ȚIGLĂ ȘI TABLĂ TIP ȚIGLĂ

Vă rugăm să completați formularul complet și trimiteți-l pe e-mail la [service@k2-systems.de](mailto:service@k2-systems.de) sau prin fax la +49 (0) 7159 42059-209

PRINDEREA CU CÂRLIGE

PRINDEREA CU ȘURUBURI

## Construcție / Proiect

NUMELE CLIENTULUI

NUMELE PROIECTULUI

Locația proiectului

STRADĂ / NUMER DE CASĂ

COD POSTAL / ORAS / TARA

NUMER DE TELEFON

## Informații despre Locație

ALTITUDINEA PROIECTULUI m

ÎNCĂRCARE VÂNT m/s kN/m<sup>2</sup>

ÎNCĂRCARE ZĂPADĂ (S<sub>k</sub>) kN/m<sup>2</sup>

## Categoria de teren

**CATEGORIA 0**  
LACURI S-AU LITORAL



**CATEGORIA 1**  
TEREN PLAN, FĂRĂ OBSTACOLE



**CATEGORIA 2**  
TEREN PLAN, CU OBSTACOLE  
ÎMPRĂȘTIATE



**CATEGORIA 3**  
SPATII SUPURBANE, SPATII  
INDUSTRIALE, SPATII COMERCIALE

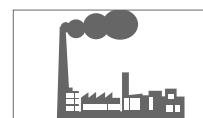

**CATEGORIA 4**  
ZONA URBANĂ



## Tipul acoperișului

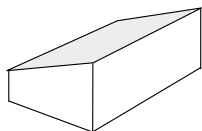

ÎNTR-O APĂ

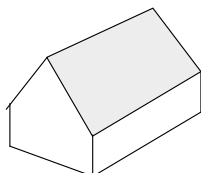

ÎN DOUĂ APE

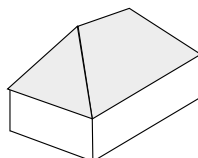

ÎN PATRU APE

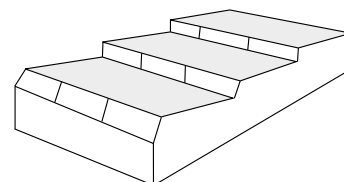

ÎN VALURI

ALTFEL

## Obstacole

GEAMURI	HORNURI	ANTENE	SPAȚIU LIBER
_____	_____	_____	_____
_____ m			_____ m
LUNGIMEA			LĂȚIMEA
_____ m			
ÎNĂLȚIMEA			

## Detalii despre clădire

_____ m
A LĂȚIMEA CLĂDIRII
_____ m
B LUNGIMEA CLĂDIRII
_____ m
C LĂȚIMEA ACOPERIȘULUI
_____ m
D LUNGIMEA ACOPERIȘULUI
_____ °
E ÎNCLINAREA ACOPERIȘULUI
_____ m
H ÎNĂLȚIMEA CLĂDIRII

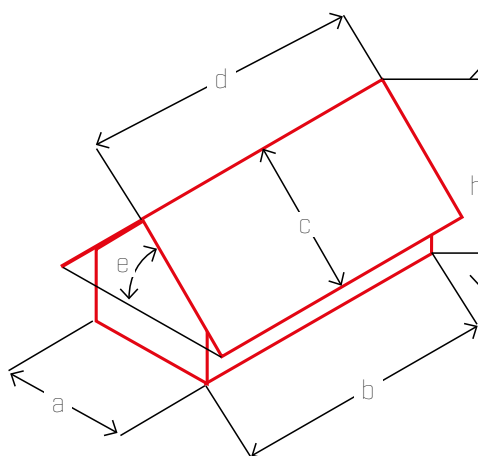

## Detalii despre acoperiș

Structură de susținere/ grindă

DISTANȚA DINTRE	mm	LĂȚIME	mm	ÎNĂLȚIME	mm	TIPUL DE PROFIL
BETON	LEMN	OȚEL				

Sistem de acoperiș deasupra substructurii

Determinarea înălțimii sub suport

Tablaj din lemn

Izolație deasupra grinzii

Țiglă de acoperiș

ÎNĂLȚIME	mm	ÎNĂLȚIME	mm	DISTANȚA DE BĂȚAIE A	mm	DIMENSIUNE B	mm
----------	----	----------	----	----------------------	----	--------------	----

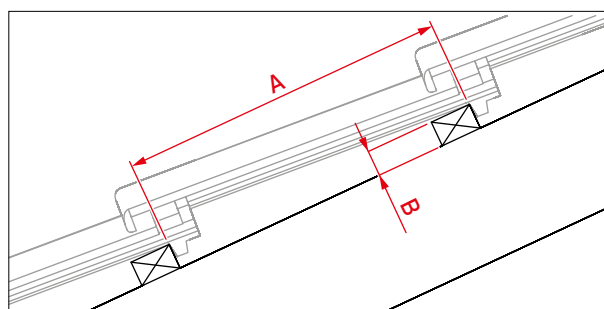

## Detalii despre acoperiș cu tablă fălțuită

Falț drept	ÎNĂLȚIMEA FALȚULUI	mm	DISTANȚA ÎNTRE FALȚURI	mm	LĂȚIMEA CUSĂTURII	mm
Falț rotund	DIAMETRU	mm	DISTANȚA ÎNTRE FALȚURI	mm	LĂȚIMEA CUSĂTURII	mm
Tablă tip Kalțip	ÎNĂLȚIMEA	mm	DISTANȚA ÎNTRE FALȚURI	mm	LĂȚIMEA CUSĂTURII	mm
Tablă Zambelli	ÎNĂLȚIMEA	mm	DISTANȚA ÎNTRE FALȚURI	mm	LĂȚIMEA CUSĂTURII	mm
Altceva						

## Informații despre panou

PRODUCĂTORUL PANOULUI		DIMENSIUNILE PANOULUI	/	/	MM
PERFORMANȚA PANOULUI	WP	NUMĂRUL TOTAL DE PANOURI pe bază de proiect			PCS.
GREUTATEA PANOULUI	KG	AMPLASAREA PANOULUI			
PRINDEREA PANOULUI	PARTEA LUNGĂ	PARTEA SCURTĂ	CULCATĂ (LANDSCAPE)	ÎN PICIOARE (PORTRAIT)	

